

SISTEMAS DE DOBLADO

ASÍ PUEDO ENCONTRAR EL
CURVATUBOS CORRECTO

>615



TENAZAS CURVATUBOS

Nº 2415

>618



CURVATUBOS MANUAL -
PROCEDIMIENTO DE DOBLA-
DO POR TRACCIÓN

>619



JUEGOS DE CURVATUBOS
MANUALES Nº 243

>619



JUEGOS DE CURVATUBOS
MANUALES Nº 278

>620



CURVATUBOS MANUAL
UNIVERSAL Nº 276

>624



CURVATUBOS MANUAL -
PROCEDIMIENTO DE
DOBLADO POR PRESIÓN

Nº 2456

>625



APARATOS DE DOBLADO DE
TUBOS - PROCEDIMIENTO DE
DOBLADO POR TRACCIÓN

>627



APARATOS DE DOBLADO DE
TUBOS - PROCEDIMIENTO DE
DOBLADO POR PRESIÓN

Nº 256-261

>630



APARATOS HIDRÁULICOS DE
DOBLADO DE TUBOS

>633



CURVADORA ANGULAR DE
USO EXCÉNTRICO Nº 280

>635



LA MEJOR CALIDAD PARA LOS MÁS ELEVADOS REQUERIMIENTOS

- › Empleo de las máquinas más modernas y los procedimientos de producción más ecológicos
- › La base son materiales estrictamente controlados y escogidos
- › Especialistas experimentados y fiables garantizan una esmerada fabricación
- › Estrictos controles de calidad tras cada paso de producción garantizan un nivel elevado y constante
- › Alta calidad industrial para los trabajos continuos más duros y seguridad en el trabajo cotidiano



Todo seguro bajo control

- › La ausencia de Cromo Hexavalente (nocivo para la salud) en nuestras herramientas es un hecho y viene siendo así desde hace muchos años
- › Procedimientos de fabricación únicos y tratamientos especiales resultan en herramientas únicas y de gran fiabilidad



Sistemas de doblado de tubos GEDORE

Ventajas y puntos positivos

Lo que marca la diferencia ...

- › Calidad de larga vida para el uso continuado profesional
- › Tratamiento de las piezas que cuida los materiales
- › Apto para solucionar problemas, diversos materiales y campos de aplicación
- › Desde la tenaza curvatubos sencilla hasta la máquina curvadora de placas
- › Manuales, hidráulicos y electro-hidráulicos
- › Para las calidades de tubos convencionales más diversas

Materiales de tubos

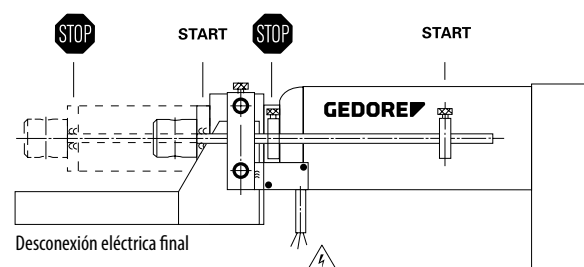

Solucionar problemas es nuestro fuerte: ¡consúltenos!

LO QUE HAY QUE SABER

¿Cómo puede encontrar la herramienta de doblar adecuada?

Para elegir correctamente la máquina de doblar adecuada para usted, deben tenerse en cuenta los siguientes puntos:

- > ¿Va a doblar manualmente?
- > ¿Va a trabajar con un tornillo de banco?
- > ¿La máquina debe accionarse de forma hidráulica?
- > ¿La máquina debe ser eléctrica? En caso afirmativo, ¿con qué tensión de alimentación?

Asimismo, también deberá tener en cuenta los siguientes, véase también el boceto:

- > La forma del tubo que desea doblar (tubo redondo, cuadrado, etc.)
 - > El diámetro exterior "D" del tubo
 - > El grosor de la pared "S" del tubo
 - > La calidad del tubo (p. ej. acero, acero inoxidable, metales no féreos, etc.)
 - > El ángulo de curvatura deseado "grado de ángulo" (p. ej., 90°, 180°... etc.)
 - > ¿Se indican los radios de flexión "R"? (Ejemplo: $3 \times D = R$ -Esto equivale a un radio de flexión de 75 mm en un tubo de 25 mm de diámetro exterior)
 - > Importante: el radio se mide hasta la mitad del tubo = guía neutral
 - > Datos sobre la longitud "L" de todo el tubo
 - > ¿Deben realizarse varias flexiones consecutivas? - Para ello, es obligatorio indicar la distancia entre los codos "L2"
 - > ¿El tubo o el codo terminado debe cumplir con exigencias adicionales (como p. ej. en la construcción de centrales, la industria alimentaria o similares)?
- > En las siguientes páginas encontrará una sinopsis adicional de las posibles aplicaciones para nuestros aparatos de doblado de tubos.

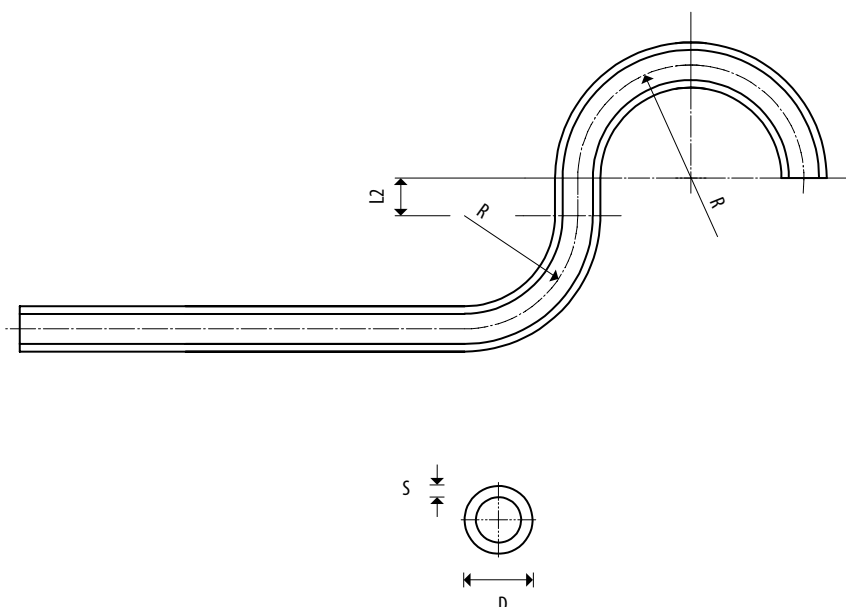

GEDORE Werkzeugbau GmbH & Co. | **Vorwerk 08371024-420** | **Sales INTERNATIONAL** | **GEDORE WERKZEUGE FÜR DAS LEBEN**

FRAGENBOGEN FÜR BIEGEMASCHINEN

Bitte ausfüllen: Name, Adresse, PLZ, Ort, Telefon, Fax, E-Mail, Geburtsdatum, Unterschrift.

Die Angabeverpflichtung erhebt die Herstellerfirma gegenüber Liefergeplagten hinsichtlich der folgenden Angaben:

A. **Art des Gerätes**
 - Soll mit dem Gerät ausgerüstet werden?
 - Soll ein spezielles Werkzeugsatz bestellt werden?
 - Soll eine Bedienungsanleitung bestellt werden?
 - Soll ein Ersatzteil bestellt werden?
 - Soll ein Zubehör bestellt werden?
 - Soll ein Ersatzteil bestellt werden?

Standard-Anforderungen an das Gerät, wie Flexibilität, oder Futteranforderungen, Betrieb, Systemanforderung, Einsatz unter besonderen Umständen o.ä.:

Häufig: Bei diesen Anlagen über spezifische Bedingungen oder Flexibilität bei Abgaben: heute - Durchführung: 2000 angeben

GEDORE Werkzeugbau GmbH & Co. | **Vorwerk 08371024-420** | **Sales INTERNATIONAL** | **GEDORE WERKZEUGE FÜR DAS LEBEN**

B. Angaben zum Material

B.1. Material-Table (Material, Norm, Spezifikation, Anzahl, Länge, Preis, etc.)

B.2. **Technische Zeichnung**
 - Maßstab: 1:1
 - Zeichnung: 3D-Modell eines gebogenen Rohrs mit Dimensionen L, R, S, D.

B.3. **Material**
 - Material-Table (Material, Norm, Spezifikation, Anzahl, Länge, Preis, etc.)

Bitte ausfüllen: Name, Adresse, PLZ, Ort, Telefon, Fax, E-Mail, Geburtsdatum, Unterschrift.



POSIBILIDADES DE USO DE LOS CURVATUBOS DE GEDORE

Medida	Tamaño nominal	Ø ext mm	Espesor pared	Número de curva															
				No. 241500 max. 90°	No. 2423... max. 90°	No. 243.../1100-243100 max. 180°	No. 245610 / 1100-245680 max. 90°	No. 245611 / 1100-245681 max. 90°	No. 249... max. 90°	No. 250... max. 90°	No. 256... max. 90°	No. 257.../ 258... max. 90°	No. 259.../ 260... max. 90°	No. 261... max. 90°	No. 276... max. 180°	No. 2785.../ 1101-278501 max. 180°	No. 2786.../ 1100-278601 max. 180°	No. 2787 .. max. 180°	No. 1100-278801 max. 180°
Tuberías de agua y gas EN 10255-M																			
3/8"	DN 10	17,2 mm	2,35 mm																
1/2"	DN 15	21,3 mm	2,65 mm																
3/4"	DN 20	26,9 mm	2,65 mm																
1"	DN 25	33,7 mm	3,25 mm																
1.1/4"	DN 32	42,4 mm	3,25 mm																
1.1/2"	DN 40	48,3 mm	3,25 mm																
2"	DN 50	60,3 mm	3,65 mm																
2.1/2"	DN 65	76,1 mm	3,65 mm																
3"	DN 80	88,9 mm	4,05 mm																
4"	DN 100	114,3 mm	4,50 mm																
Tuberías de agua y gas EN 10255-H																			
3/8"	DN 10	17,2 mm	2,90 mm																
1/2"	DN 15	21,3 mm	3,25 mm																
3/4"	DN 20	26,9 mm	3,25 mm																
1"	DN 25	33,7 mm	4,05 mm																
1.1/4"	DN 32	42,4 mm	4,05 mm																
1.1/2"	DN 40	48,3 mm	4,05 mm																
2"	DN 50	60,3 mm	4,50 mm																
2.1/2"	DN 65	76,1 mm	4,50 mm																
3"	DN 80	88,9 mm	4,85 mm																
4"	DN 100	114,3 mm	5,40 mm																
Tubos hervidor EN 10220, Tubos de acero métricos																			
3/8"	DN 10	17,2 mm	≥ 1,80 mm																
		20,0 mm	≥ 2,00 mm																
1/2"	DN 15	21,3 mm	≥ 2,00 mm																
		22,0 mm	≥ 2,00 mm																
		25,0 mm	≥ 2,00 mm																
3/4"	DN 20	26,9 mm	≥ 2,30 mm																
		28,0 mm	≥ 2,60 mm																
		30,0 mm	≥ 2,60 mm																
		32,0 mm	≥ 2,60 mm																
1"	DN 25	33,7 mm	≥ 2,60 mm																
		38,0 mm	≥ 2,60 mm																
		42,0 mm	≥ 2,60 mm																
1.1/4"	DN 32	42,4 mm	≥ 2,60 mm																
		44,5 mm	≥ 2,60 mm																
1.1/2"	DN 40	48,3 mm	≥ 2,60 mm																
2"	DN 50	60,3 mm	≥ 2,90 mm																
2.1/2"	DN 65	76,1 mm	≥ 2,90 mm																

Dependiendo de tamaño / ejecución / consistencia de tubo

Medida	Tamaño nominal	Ø ext mm	Espesor pared	No. 241500 max. 90°	No. 2423... max. 90°	No. 243.../1100-243100 max. 180°	No. 245610/1100-245680 max. 90°	No. 245611/1100-245681 max. 90°	No. 249... max. 90°	No. 250... max. 90°	No. 256... max. 90°	No. 257.../258... max. 90°	No. 259.../260... max. 90°	No. 261... max. 90°	No. 276... max. 180°	No. 2785.../1101-278501 max. 180°	No. 2786.../1100-278601 max. 180°	No. 2787... max. 180°	No. 1100-278801 max. 180°
Tubos para instalaciones eléctricas EN 60423																			
M 12		12,0 mm	≥ 1,00 mm						●						●				
M 16		16,0 mm	≥ 1,00 mm						●						●				
M 20		20,0 mm	≥ 1,00 mm						●						●				
M 25		25,0 mm	≥ 1,20 mm						●	●					●				
M 32		32,0 mm	≥ 1,20 mm						●	●					●				
M 40		40,0 mm	≥ 1,20 mm						●	●									
M 50		50,0 mm	≥ 1,20 mm						●	●									
Tubos balastradas																			
3/8"	DN 10	17,2 mm	≥ 1,75 mm						●										
1/2"	DN 15	21,3 mm	≥ 1,75 mm						●	●									
3/4"	DN 20	26,9 mm	≥ 2,00 mm						●	●									
1"	DN 25	33,7 mm	≥ 2,00 mm						●	●									
1.1/4"	DN 32	42,4 mm	≥ 2,00 mm						●	●									
1.1/2"	DN 40	48,3 mm	≥ 2,00 mm						●	●									
2"	DN 50	60,3 mm	≥ 2,00 mm							●									
Tubos compound																			
		12,0 mm	≥ 1,50 mm		●		●	●	●								●		●
		14,0 mm	≥ 2,00 mm				●	●									●		●
		16,0 mm	≥ 2,00 mm				●	●	●								●		●
		18,0 mm	≥ 2,00 mm		●		●	●	●								●		●
		20,0 mm	≥ 2,00 mm				●	●	●		●	●	●					●	●
		26,0 mm	≥ 3,00 mm																
		32,0 mm	≥ 3,00 mm						●	●	●	●	●	●					
		40,0 mm	≥ 3,50 mm						●	●									
		50,0 mm	≥ 4,00 mm						●	●									
Tubos de cobre EN 1057 semiduros, Ø ext mm					12, 15, 18, 22				12-22										
Tubos de cobre EN 1057 blandos, Ø ext mm				4,75-10	10, 12, 15, 18, 22	6-15	10-22	6-22	12-28						8-22				
Tubos de cobre revestidos, Ø ext mm					12, 15, 18, 22		12-22	12-22	12-32						12-22				
Tubos no ferrosos de pared delgada, Ø ext mm				4,75-10	10, 12, 15, 18, 22	6-15			12-42	25-60,3					8-32				
Tubos hidráulicos EN 10305-1, Ø ext mm				4,75-6	10, 12, 15, 18	6-12	10-18	6-18	12-42	25-60,3	20-32	20-42	20-42	25-42	8-28	3-10	6-18	20-25	6-25
Tubos de metal de precisión EN 10305-3, Ø ext mm				4,75-6	10, 12, 15, 18	6-12	10-18	6-18	12-50	25-60,3	20-32	20-44,5	20-44,5	25-44,5	8-28	3-10	6-18	20-25	6-25
Tubos de acero inoxidable EN 10088-3, Ø ext mm					10, 12, 15, 18			6-18	12-50	25-60,3	20-32	20-44,5	20-44,5	25-44,5	8-28	3-10	6-18	20-25	6-25

Dependiendo de tamaño / ejecución / consistencia de tubo



Tenazas curvatubos

2415 TENAZA CURVATUBOS



- > Medidas de 4,75 - 10 mm Ø hasta 90°
- > Con 2 segmentos cambiables 3/16" - 1/4" Ø (4,75 - 6 mm Ø) y 8 - 10 mm Ø
- > Para tubos de cobre EN 1057 y tubos de metales no férricos así como tubos de acero de precisión con paredes delgadas y tuberías de frenos
- > Niquelado brillante, mangos con revestimiento de plástico



Ø mm	Ø inch	l mm	kg	Código	Nº
4,75-10,0	3/16-3/8	260	0,580	1442007	241500

2423 TENAZA CURVATUBOS



con rodillo y riel de deslizamiento de plástico

- > Medidas de 10 hasta 22 mm Ø hasta 90°
- > Especial para tubos flexibles de acero y acero inoxidable (hasta max. 18 x 1,5 mm) así como tubos de cobre blandos (también aislados contra calor) y semiduros EN 1057
- > Con rodillo y riel de deslizamiento de plástico (intercambiable)
- > Lacado de color azul

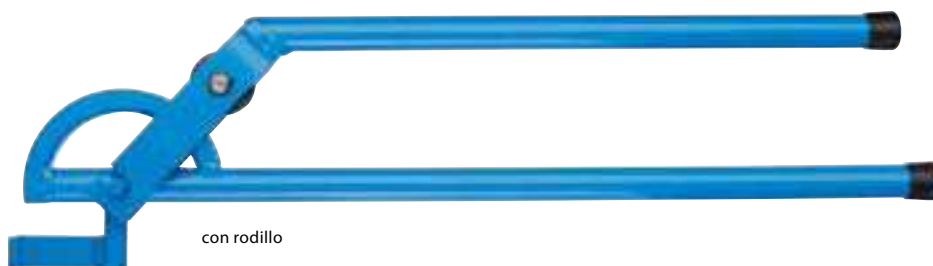

con rodillo



con riel de deslizamiento

Ø mm	r mm	l mm	kg	Código	Nº
10	43	420	1,4	4564890	242310
12	45	420	1,4	4564970	242312
15	60	560	2,1	4565000	242315
18	74	820	2,9	4565190	242318
22	86	820	4,2	4565270	242322

Curvatubos manual

1100-2431

JUEGO DE CURVATUBOS MANUAL

en la caja L-BOXX® 136



- > Medidas de 6 hasta 15 mm Ø hasta 180°
- > Para tubos de cobre blandos EN 1057 (también con revestimiento fijo), tubos de acero de precisión de paredes delgadas así como tubos de metales no féreos
- > Para tensar en el tornillo de banco o utilizable como tenaza curvatubos
- > Esfuerzo mínimo gracias a que el ángulo de curvatura se puede seleccionar libremente
- > Curvatura sencilla gracias a los movimientos de carraca reversible 1/2" en su ejecución larga
- > Lacado de color azul
- > En caja GEDORE L-BOXX® 136 n° 1100 L
- > Dimensiones: AN 442 x P 357 x AL 151 mm



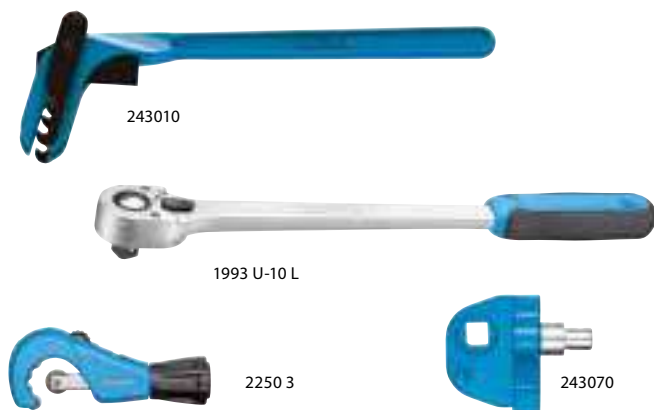

Contenido	 kg	Código	Nº
1 Palanca para doblar n° 243010	7,4	4568450	1100-243100
1 soporte para herramientas n° 243070			
1 carraca reversible 1/2" n° 1993 U-10 L			
5 segmentos para tubos de Ø 6, 8, 10, 12, 15 mm			
1 cortatubo Ø 3-35 mm n° 2250 3			
1 caja GEDORE L-BOXX® 136 n° 1100 L			

E 243 PIEZAS SUELTAS



E 243 SEGMENTOS CURVATUBOS



Descripción	 kg	Código	Nº	Ø mm	r = mm	 kg	Código	Nº
Palanca de doblar	0,980	4566320	243010	6,0	28	0,260	4566750	243050
Soporte para herramientas	0,675	2680203	243070	8,0	28	0,250	4566830	243051
Carraca larga reversible tipo palanca 1/2" 350 mm	0,696	6154550	1993 U-10 L	10,0	35	0,440	4567050	243053
Cortatubos para tubos de cobre 3-35 mm	0,335	2964031	2250 3	12,0	35	0,410	4567210	243055
				15,0	45	0,650	4567640	243058



2785

JUEGO DE CURVATUBOS MANUAL

INOX FE

- > Medidas de 3 hasta 10 mm hasta 180°
- > Para tubos de acero de precisión EN 10305-3 (DIN 2394), tubos hidráulicos EN 10305-1 (DIN 2391) con espesores de pared de 0,75 - 1,0 mm y tubos de acero inoxidable susceptibles de doblado con espesores de pared de 1,0 mm
- > Con 5 segmentos de aluminio para tubos de Ø 3-4, 5, 6, 8 y 10 mm
- > Para tensar en el tornillo de banco o utilizable como tenaza curvatubos



Contenido		Código	Nº
1 cuerpo base n° 278570	1,2	1589830	278500
1 Palanca para doblar n° 278581			
5 segmentos de aluminio para tubos de Ø 3-4, 5, 6, 8, 10 mm			

1101-2785

JUEGO DE CURVATUBOS MANUAL

INOX FE

en i-BOXX® 72

- > Medidas de 3 hasta 10 mm hasta 180°
- > Para tubos de acero de precisión EN 10305-3 (DIN 2394), tubos hidráulicos EN 10305-1 (DIN 2391) con espesores de pared de 0,75 - 1,0 mm y tubos de acero inoxidable susceptibles de doblado con espesores de pared de 1,0 mm
- > Con 5 segmentos de aluminio para tubos de Ø 3-4, 5, 6, 8 y 10 mm
- > Para tensar en el tornillo de banco o utilizable como tenaza curvatubos
- > Con cortatubo n° 231011 y escariador n° 232501
- > En GEDORE i-BOXX® 72 n° 1101 L
- > Dimensiones: AN 367 x P 316 x AL 72 mm



1101-278501

Contenido		Código	Nº
1 cuerpo base n° 278570	2,4	1589849	1101-278501
1 Palanca para doblar n° 278581			
5 segmentos de aluminio para tubos de Ø 3-4, 5, 6, 8, 10 mm			
1 mini-cortatubo Ø 4-16 mm n° 231011			
1 escariador Ø 8-35 mm n° 232501			
1 caja GEDORE i-BOXX® 72 n° 1101 L			

E 2785

PIEZAS SUELTAS

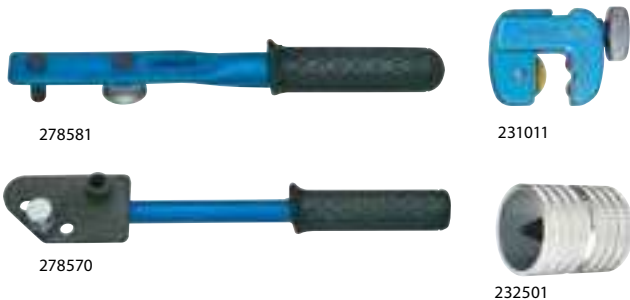

278581

231011

278570

232501

Descripción		Código	Nº
Cuerpo base med. 0	0,640	2293625	278570
Palanca para doblar med. 0	0,380	2293641	278581
Mini-Cortatubos MINI-QUICK niro	0,125	4554070	231011
Escariador para tubos de acero inoxidable 8-35 mm	0,180	1857681	232501

E 2785

SEGMENTOS CURVATUBOS

> De aluminio de alta calidad



Ø mm	r = mm	Orificio mm		Código	Nº
3-4	14	16	0,020	1576798	278504
5	16	16	0,025	2963361	278505
6	16	16	0,025	1576801	278506
8	24	16	0,055	1576828	278508
10	29	16	0,085	1576836	278510

2786

JUEGO DE CURVATUBOS MANUAL

INOX FE MT

- > Medidas de 6 hasta 18 mm hasta 180°
- > Para tubos de acero de precisión EN 10305-3 (DIN 2394), tubos hidráulicos EN 10305-1 (DIN 2391) con espesores de pared de 1,0 - 2,0 mm, tubos de unión multicapas hasta 16 mm y tubos de acero inoxidable susceptibles de doblado con espesores de pared de 1,0 - 1,5 mm

- > Con 8 segmentos de aluminio para tubos de Ø 6, 8, 10, 12, 14, 15, 16, 18 mm
- > Para fijar en el tornillo de banco o junto con bastidor n° 268500



Tornillo de banco no incluido en el suministro

Contenido	 kg	Código	Nº
1 cuerpo base n° 278670	5,3	1589857	278600
1 Palanca para doblar n° 278681			
8 segmentos de aluminio para tubos de Ø 6, 8, 10, 12, 14, 15, 16, 18 mm			

1100-2786

JUEGO DE CURVATUBOS MANUAL

INOX FE MT

en L-BOXX® 136

- > Medidas de 6 hasta 18 mm hasta 180°
- > Para tubos de acero de precisión EN 10305-3 (DIN 2394), tubos hidráulicos EN 10305-1 (DIN 2391) con espesores de pared de 1,0 - 2,0 mm, tubos de unión multicapas hasta 16 mm y tubos de acero inoxidable susceptibles de doblado con espesores de pared de 1,0 - 1,5 mm
- > Con 8 segmentos de aluminio para tubos de Ø 6, 8, 10, 12, 14, 15, 16, 18 mm
- > Para fijar en el tornillo de banco o junto con bastidor n° 268500
- > Con cortatubo n° 2180 3
- > En caja GEDORE L-BOXX® 136 n° 1100 L
- > Dimensiones: AN 442 x P 357 x AL 151 mm



Contenido	 kg	Código	Nº
1 cuerpo base n° 278670	8,3	1611526	1100-278601
1 Palanca para doblar insertable n° 278680			
8 segmentos de aluminio para tubos de Ø 6, 8, 10, 12, 14, 15, 16, 18 mm			
1 cortatubo Ø 3-35 mm n° 2180 3			
1 botador especial 3 mm			
1 caja GEDORE L-BOXX® 136 n° 1100 L			

1100-2788

JUEGO DE CURVATUBOS MANUAL

INOX FE MT

en L-BOXX® 136

- > Medidas de 3 hasta 18 mm hasta 180°
- > Para tubos de acero de precisión EN 10305-3 (DIN 2394), tubos hidráulicos EN 10305-1 (DIN 2391) con espesores de pared de 0,75 - 2,0 mm, tubos de unión multicapas hasta 16 mm y tubos de acero inoxidable susceptibles de doblado con espesores de pared de 1,0 - 1,5 mm
- > Con 10 segmentos de aluminio para tubos de Ø 3-4, 5, 6, 8, 10, 12, 14, 15, 16 y 18 mm
- > Para fijar en el tornillo de banco
- > Hasta 10 mm también utilizable como tenaza curvatubos
- > A partir de 12 mm para uso estacionario con bastidor n° 268500
- > Con cortatubo n° 2180 3
- > En caja GEDORE L-BOXX® 136 n° 1100 L
- > Dimensiones: AN 442 x P 357 x AL 151 mm



Contenido	kg	Código	Nº
1 cuerpo base n° 278570	8,7	2963515	1100-278801
1 Palanca para doblar n° 278581			
10 segmentos de aluminio para tubos de Ø 3-4, 5, 6, 8, 10, 12, 14, 15, 16, 18 mm			
1 cortatubo Ø 3-35 mm n° 2180 3			
1 botador especial 3 mm			
1 caja GEDORE L-BOXX® 136 n° 1100 L			

E 2786

PIEZAS SUELTAS

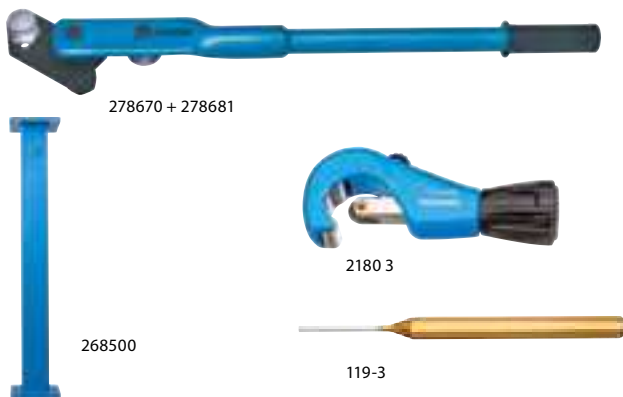

278670 + 278681

2180 3

268500

119-3

Descripción	kg	Código	Nº
Curvatubos cuerpo base med. 1	1,2	1677209	278670
Palanca para doblar med. 1	2,3	2293692	278681
Palanca para doblar med. 1	1,9	1626043	278680
Bastidor	21,2	2681072	268500
Cortatubos para tubos de acero inoxidable 3-35 mm	0,3	2964066	2180 3
Botador cilíndrico 3 mm	0,1	8758800	119-3

E 2786

SEGMENTOS CURVATUBOS

> De aluminio de alta calidad



Ø mm	r = mm	Orificio mm	kg	Código	Nº
6	32	30	0,200	2963442	278606
8	32	30	0,200	1576844	278608
10	36	30	0,220	2963450	278610
12	36	30	0,220	1576852	278612
14	36	30	0,200	1576879	278614
15	43	30	0,320	1576887	278615
16	43	30	0,320	1576895	278616
18	50	30	0,450	1576909	278618

2787

JUEGO DE CURVATUBOS MANUAL

INOX FE MT

- > Medidas de 20 hasta 25 mm hasta 180°
- > Para tubos de acero de precisión EN 10305-3 (DIN 2394), tubos hidráulicos EN 10305-1 (DIN 2391) con espesores de pared de 1,5 - 2,5 mm, tubos de unión multicapas hasta 25 mm y tubos de acero inoxidable susceptibles de doblado con espesores de pared de 1,5 - 2,0 mm
- > Para fijar en el tornillo de banco
- > Con 3 segmentos de aluminio para tubos de Ø 20, 22, 25 mm
- > Pintado en azul, con mangos de plástico negros



Tornillo de banco no incluido en el suministro

Contenido	 kg	Código	Nº
1 cuerpo base nº 278770	13,0	1589865	278700
1 Palanca para doblar nº 278781			
3 segmentos de aluminio para tubos de Ø 20, 22, 25 mm			

E 2787
PIEZAS SUELTAS

278770 + 278781





268500

E 2787
SEGMENTOS CURVATUBOS

- > De aluminio de alta calidad



Descripción	 kg	Código	Nº	Ø mm	r = mm	Orificio mm	 kg	Código	Nº
Cuerpo base med. 2	4,1	2293706	278770	20	85	42	2,0	1576917	278720
Palanca para doblar med. 2	3,0	2293722	278781	22	85	42	2,0	1576925	278722
Bastidor	21,2	2681072	268500	25	85	42	2,0	1576933	278725



276 CURVATUBOS UNIVERSAL



- › Medidas de 8 hasta 32 mm Ø y de 3/8 hasta 3/4" hasta 180°
- › Para tubos de cobre semiduros y blandos EN 1057 hasta 22 mm Ø, tubos de acero inoxidable EN 10088-3 (DIN 17 440) hasta 28 x 1,5 mm, tubos hidráulicos EN 10305-1 (DIN 2391) y tubos de acero de precisión EN 10305-3 (DIN 2394) hasta 28 mm, tubos para instalaciones eléctricas EN 60423 hasta M 32, tubos de unión multicapas hasta 32 mm, tubos de metales no férricos y tubos revestidos así como tubos de gas y agua EN 10255 (DIN 2440/2441) hasta 3/4"
- › Para montaje a un banco de trabajo o uso con tornillo de banco
- › Posibilidad de colocar tope angular y longitudinal y extensión de palanca para doblar (bajo pedido)
- › Lacado de color azul

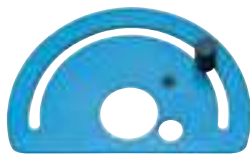

276001



280130



276000



268500

Descripción		Código	Nº
Aparato base con extensión de palanca para doblar Nº 268230, sin herramientas de doblado	16,7	4600010	276000
Tope angular	1,8	4600280	276001
Tope longitudinal	0,7	4606210	280130
Bastidor	21,2	2681072	268500

E 276 HERRAMIENTAS DE DOBLADO

- › Nº 276508-276532: Con riel de deslizamiento de aluminio para tubos métricos
- › Nº 276103-276107: Para tubos de gas y agua EN 10255 (DIN 2440/2441), se necesita un rodillo de presión nº 276003 (3/8-3/4")



2765



2761

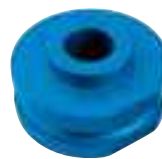

276003

Descripción	Ø mm	Medida	r = mm	Tubos para instalaciones eléctricas EN 60423		Código	Nº
Segmento curvatubos con riel de deslizamiento 8 mm	8,0		40		1,4	4601090	276508
Segmento curvatubos con riel de deslizamiento 10 mm	10,0		40		1,4	4601170	276510
Segmento curvatubos con riel de deslizamiento 12 mm	12,0		40		1,4	4601250	276512
Segmento curvatubos con riel de deslizamiento 14 mm	14,0		50		1,9	4601330	276514
Segmento curvatubos con riel de deslizamiento 15 mm	15,0		50		1,8	4601410	276515
Segmento curvatubos con riel de deslizamiento 16 mm	16,0		68		4,7	4601680	276516
Segmento curvatubos 3/8"	17,2	3/8	50		1,6	4600600	276103
Segmento curvatubos con riel de deslizamiento 18 mm	18,0		68		4,7	4601760	276518
Segmento curvatubos con riel de deslizamiento 20 mm	20,0		68		4,6	4601920	276520
Segmento curvatubos 1/2"	21,3	1/2	68		2,4	4600790	276105
Segmento curvatubos con riel de deslizamiento 22 mm	22,0		81		6,5	4602060	276522
Segmento curvatubos con riel de deslizamiento 25 mm	25,0		105	M25	4,7	4602140	276525
Segmento curvatubos 3/4"	26,9	3/4	80		5,8	4600870	276107
Segmento curvatubos con riel de deslizamiento 28 mm	28,0		126		5,4	4602300	276528
Segmento curvatubos con riel de deslizamiento 30 mm	30,0		153		7,0	4602490	276530
Segmento curvatubos con riel de deslizamiento 32 mm	32,0		153	M32	7,0	4602570	276532
Rodillo de presión		3/8-3/4			0,5	4600360	276003

Curvatubos manual - procedimiento de doblado por presión

2456 JUEGO DE CURVATUBOS MANUAL

hidráulico

- › Medidas de 10 hasta 22 mm Ø hasta 90°
- › Dobra tubos de cobre blandos EN 1057 hasta 22 mm (también aislados contra calor), tubos de unión multicapas hasta 20 mm así como tubos de precisión EN 10305-3 (DIN 2394) hasta 18 x 1,5 mm
- › Con 7 segmentos para tubos de Ø 10, 12, 14, 15, 18, 20, 22 mm y contra apoyos adecuados
- › Sin tener que hacer un gran uso de fuerza
- › En caja de plástico n° 245590



Contenido	 kg	Código	Nº
1 aparato base, hidráulico n° 245670	6,2	4635230	245610
7 herramientas de doblado para tubos de Ø 10, 12, 14, 15, 18, 20, 22 mm			
1 caja de plástico n° 245590			

1100-2456 JUEGO DE CURVATUBOS MANUAL

hidráulico, en L-BOXX® 136

- › Medidas de 10 hasta 22 mm Ø hasta 90°
- › Dobra tubos de cobre blandos EN 1057 hasta 22 mm (también aislados contra calor), tubos de unión multicapas hasta 20 mm así como tubos de precisión EN 10305-3 (DIN 2394) hasta 18 x 1,5 mm
- › Con 7 segmentos para tubos de Ø 10, 12, 14, 15, 18, 20, 22 mm y contra apoyos adecuados
- › Sin tener que hacer un gran uso de fuerza
- › Con cortatubo n° 2250 3
- › En caja GEDORE L-BOXX® 136 n° 1100 L
- › Dimensiones: AN 442 x P 357 x AL 151 mm



Contenido	 kg	Código	Nº
1 aparato base, hidráulico n° 245670	6,9	2963531	1100-245680
7 segmentos de aluminio para tubos de Ø 10, 12, 14, 15, 18, 20, 22 mm			
3 contra apoyos Ø 6-12, 14-17, 18-22 mm			
1 cortatubo Ø 3-35 mm n° 2250 3			
1 caja GEDORE L-BOXX® 136 n° 1100 L			

2456 JUEGO DE CURVATUBOS MANUAL

hidráulico, reforzado

- › Medidas de 6 hasta 22 mm Ø hasta 90°
- › Para tubos de cobre blandos EN 1057 hasta 22 mm (también aislados contra calor), tubos de unión multicapas hasta 20 mm, tubos de precisión EN 10305-3 (DIN 2394) hasta 18 x 2 mm, así como tubos de acero inoxidable hasta 18 x 1,2 mm
- › Con 10 segmentos de aluminio para tubos de Ø 6, 8, 10, 12, 14, 15, 16, 18, 20, 22 mm y contra apoyos adecuados
- › Sin tener que hacer un gran uso de fuerza
- › En caja de plástico n° 245690



Contenido	 kg	Código	Nº
1 aparato base, hidráulico n° 245670	7,5	1585495	245611
10 segmentos para tubos de Ø 6, 8, 10, 12, 14, 15, 16, 18, 20, 22 mm			
1 caja de plástico n° 245690			



1100-2456

JUEGO DE CURVATUBOS MANUAL



hidráulico, reforzado, en L-BOXX® 136

- › Medidas de 6 hasta 22 mm Ø hasta 90°
- › Para tubos de cobre blandos EN 1057 hasta 22 mm (también aislados contra calor), tubos de unión multicapas hasta 20 mm, tubos de precisión EN 10305-3 (DIN 2394) hasta 18 x 2 mm, así como tubos de acero inoxidable hasta 18 x 1,2 mm
- › Con 10 segmentos de aluminio para tubos de Ø 6, 8, 10, 12, 14, 15, 16, 18, 20, 22 mm y contra apoyos adecuados
- › Sin tener que hacer un gran uso de fuerza
- › Con cortatubo n° 2180 3
- › En caja GEDORE L-BOXX® 136 n° 1100 L
- › Dimensiones: AN 442 x P 357 x AL 151 mm



Contenido	kg	Código	Nº
1 aparato base, hidráulico n° 245670 10 segmentos de aluminio para tubos de Ø 6, 8, 10, 12, 14, 15, 16, 18, 20, 22 mm 1 contra apoyo Ø 6-12 mm 2 contra apoyos reforzados Ø 14-17, 18-22 mm 1 cortatubo Ø 3-35 mm n° 2180 3 1 caja GEDORE L-BOXX® 136 n° 1100 L	8,2	2963558	1100-245681

E 2456

PIEZAS SUELTAS

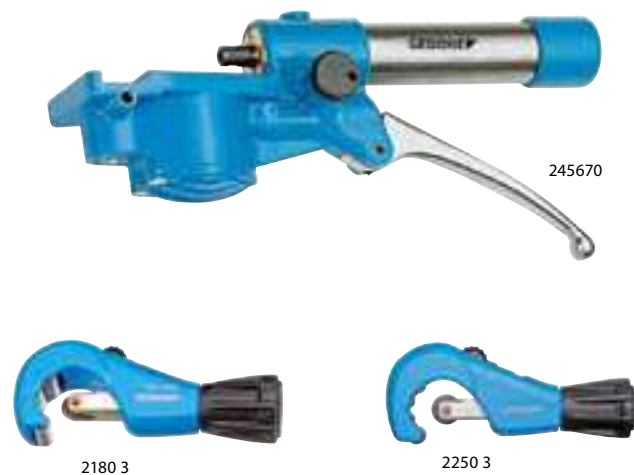

Descripción	kg	Código	Nº
Cuerpo base, hidráulico	2,350	4635310	245670
Cortatubos para tubos de cobre 3-35 mm	0,335	2964031	2250 3
Cortatubos para tubos de acero inoxidable 3-35 mm	0,335	2964066	2180 3

E 2457 - E 2458

SEGMENTOS

- › Se necesita el contra-apoyo n° 245710-245731 respectivamente
- › Para tubos métricos



Descripción	Ø mm	r = mm	kg	Código	Nº
Segmento de fundición 6 mm	6	31	0,100	4635900	245806
Segmento de fundición 8 mm	8	31	0,100	4636040	245808
Segmento de fundición 10 mm	10	31	0,100	4636120	245810
Segmento de fundición 12 mm	12	34	0,110	4636200	245812
Segmento de fundición 14 mm	14	41	0,120	4636390	245814
Segmento de fundición 15 mm	15	48	0,140	4636470	245815
Segmento de fundición 16 mm	16	49	0,150	4636550	245816
Segmento de fundición 18 mm	18	72	0,190	4636710	245818
Segmento de fundición 20 mm	20	80	0,200	4636980	245820
Segmento de fundición 22 mm	22	88	0,200	4637010	245822
Contra apoyo 6-12 mm	6-12		0,380	4635580	245710
Contra apoyo 14-17 mm	14-17		0,460	4635660	245720
Contra apoyo 14-17 mm reforzado	14-17		0,380	1585509	245721
Contra apoyo 18-22 mm	18-22		0,460	4635740	245730
Contra apoyo 18-22 mm reforzado	18-22		0,480	1585517	245731

Curvatubos

249 CURVATUBOS

manual-hidráulico

- › Medidas de 12 hasta 50 mm Ø y 3/8" hasta 1.1/2" Ø, hasta 90°
- › Para tubos de cobre EN 1057, tubos de precisión EN 10305-3 (DIN 2394) y tubos hidráulicos EN 10305-1 (DIN 2391), tubos de acero inoxidable EN 10088-3 (DIN 17 440) hasta 42 mm, tubos desnudos y tubos con revestimiento fijo, tubos compound así como tubos para instalaciones eléctricas EN 60423
- › Fuerza de presión 100 kN
- › Sobre bastidor giratorio
- › Suministro en caja de montaje de madera

Herramientas de doblado para otras medidas a demanda



Contenido	kg	Código	Nº
1 bomba, manual-hidráulica n° 254200 1 aparato base sobre bastidor giratorio n° 249310 sin herramientas de doblado	76,0	4580150	249000

249 CURVATUBOS

electro-hidráulico

- › Medidas de 12 hasta 50 mm Ø y 3/8" hasta 1.1/2" Ø, hasta 90°
- › Para tubos de cobre EN 1057, tubos de precisión EN 10305-3 (DIN 2394) y tubos hidráulicos EN 10305-1 (DIN 2391), tubos de acero inoxidable EN 10088-3 (DIN 17 440) hasta 42 mm, tubos desnudos y tubos con revestimiento fijo, tubos compound así como tubos para instalaciones eléctricas EN 60423
- › Con aparato de desconexión eléctrico para una alta precisión de repetición de los codos de tubos
- › Fuerza de presión 100 kN
- › Sobre bastidor giratorio
- › Suministro en caja de montaje de madera

Herramientas de doblado para otras medidas a demanda



Aparato de desconexión eléctrico

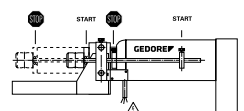

Contenido	kg	Código	Nº
1 bomba, electro-hidráulica, 380 - 415 V 50/60 Hz n° 254601 1 aparato base sobre bastidor giratorio n° 249311 sin herramientas de doblado	111,0	4580230	249001
1 bomba, electro-hidráulica, 230 V 50/60 Hz n° 254651 1 aparato base sobre bastidor giratorio n° 249311 sin herramientas de doblado	111,0	1547593	249002

254



>633



E 249

JUEGO DE SEGMENTOS

- > Compuesto de segmento de doblar con cubre-junta tubular y riel de deslizamiento de aluminio
- > Para doblar tubos de acero inoxidable se necesita segmentos de doblar, cubre-junta tubular y riel de deslizamiento de acero disponible bajo demanda
- > Medidas especiales disponible bajo pedido



∅ mm	Medida	Tubos para instalaciones eléctricas EN 60423	Tubos de metal de precisión EN 10305-3	Tubos de Cu EN 1057	r = mm	Código	Nº
12,0		M12	12	12	85	1527339	249812
12,7					100	2125242	249605
15,0			15	15	85	4640660	249815
15,88					100	2125250	249606
16,0		M16	16		85	4654290	249816
17,2	3/8				85	1742655	249503
18,0			18	18	85	4654370	249818
19,05					100	2125269	249607
20,0			20		85	4654530	249820
21,3	1/2				100	1639935	249505
22,0			22	22	85	4654610	249822
22,22					150	2125277	249608
25,0			25		85	4582520	249825
25,0		M25	25		100	1546120	249025
25,4					200	2125293	249610
26,9	3/4				100	1422820	249507
28,0			28		85	4582600	249828
28,0			28		100	4580310	249028
30,0			30		85	4582790	249830
30,0			30		100	4580580	249030
31,75					200	2125315	249612
32,0		M32	32		150	1546147	249132
33,7	1				150	1276190	249510
35,0			35		150	4580900	249135
38,0			38		150	4581120	249138
40,0		M40	40		200	1546163	249240
42,0			42		200	1561944	249242
42,4	1.1/4				150	1549561	249512
48,3	1.1/2				200	1232401	249515
50,0		M50	50		200	4581710	249250

250

CURVATUBOS

manual-hidráulico



- > Medidas de 25 hasta 54 mm ∅ y 1/2" hasta 2", hasta 90°
- > Especialmente apta para la flexión sin punta de tubos de acero de pared fina EN 10088-3 (DIN 17 440) a partir de un espesor de pared de 0,8 mm
- > También para tubos de cobre EN 1057, tubos de precisión EN 10305-3 (DIN 2394) y tubos hidráulicos EN 10305-1 (DIN 2391), tubos de metales no férricos, tubos desnudos así como tubos para instalaciones eléctricas EN 60423
- > Fuerza de presión 160 kN
- > Sobre bastidor giratorio
- > Suministro en caja de montaje de madera

Herramientas de doblado para otras medidas a demanda



Contenido		Código	Nº
1 bomba, manual-hidráulica n° 254300	155,0	4583760	250000
1 cuerpo base n° 250010			
1 tripode de montaje n° 268001			
sin herramientas de doblar			

250 CURVATUBOS

electro-hidráulico



- > Medidas de 25 hasta 54 mm Ø y 1/2" hasta 2", hasta 90°
- > Especialmente apta para la flexión sin punta de tubos de acero de pared fina EN 10088-3 (DIN 17 440) a partir de un espesor de pared de 0,8 mm
- > También para tubos de cobre EN 1057, tubos de precisión EN 10305-3 (DIN 2394) y tubos hidráulicos EN 10305-1 (DIN 2391), tubos de metales no férricos, tubos desnudos así como tubos para instalaciones eléctricas EN 60423
- > Con aparato de desconexión eléctrico para una alta precisión de repetición de los codos de tubos
- > Fuerza de presión 160 kN
- > Sobre bastidor giratorio
- > Suministro en caja de montaje de madera



Herramientas de doblado para otras medidas a demanda

Contenido	kg	Código	Nº
1 bomba, electro-hidráulica, 380 - 415 V 50/60 Hz n° 254701 1 cuerpo base n° 250010 1 tripode de montaje n° 268001 sin herramientas de doblado	175,0	4583840	250001
1 bomba, electro-hidráulica, 230 V 50/60 Hz n° 254751 1 cuerpo base n° 250010 1 tripode de montaje n° 268001 sin herramientas de doblado	175,0	1380133	250002

E 250 JUEGO DE SEGMENTOS

- > Compuesto de segmento de doblar con cubre-junta tubular y riel de deslizamiento de aluminio
- > Para doblar tubos de acero inoxidable se necesita segmentos de doblar, cubre-junta tubular y riel de deslizamiento de acero disponible bajo demanda
- > Medidas especiales disponibles bajo pedido



Ø mm	Medida	Tubos para instalaciones eléctricas EN 60423	Tubos de metal de precisión EN 10305-3	r = mm	kg	Código	Nº
12,7				100	3,900	2125242	249605
15,88				100	3,900	2125250	249606
19,05				100	3,900	2125269	249607
21,3	1/2			100	4,000	1639935	249505
22,22				150	7,500	2125277	249608
25,0		M25	25	100	3,940	1546120	249025
25,4				200	12,900	2125293	249610
26,9	3/4			100	6,500	1422820	249507
28,0			28	100	3,520	4580310	249028
30,0			30	100	3,740	4580580	249030
30,0			30	150	13,000	1679155	250330
31,75				200	12,900	2125315	249612
32,0		M32	32	150	7,500	1546147	249132
33,7	1			150	7,500	1276190	249510
35,0			35	150	7,280	4580900	249135
38,0			38	150	7,080	4581120	249138
38,1				250	21,000	2125161	250615
40,0		M40	40	200	12,920	1546163	249240
42,0			42	200	13,400	1561944	249242
42,4	1.1/4			150	7,500	1549561	249512
42,4	1.1/4		1.1/4	200	15,000	4655340	250312
44,44				300	31,000	2125188	250617
48,3	1.1/2			200	14,500	1232401	249515
48,3	1.1/2		1.1/2	250	21,000	4655420	250315
50,0		M50	50	200	13,120	4581710	249250
50,8				300	31,000	2125226	250620
52,0			52	350	41,000	4640900	250352
54,0			54	250	21,000	2001152	250354
60,3	2			250	21,000	1148001	250520
60,3	2		2	400	55,000	4655500	250320



Curvatubos hidráulicos

CAPACIDAD MÁXIMA DE DOBLADO
CURVATUBOS HIDRÁULICOS 256-261

Curvatubos No.	Tubos de gas y agua EN 10255 (DIN 2440/2441)	Tubos hervidor EN 10220 (DIN 2448)		Tubos métricos *)
	hasta 90°	hasta 90°		hasta 90°
	Medida	Medida	Ø mm	Ø mm
256	3/8 - 1.1/4"	1/2 - 1"	20 - 32	20 - 32
257 - 258	3/8 - 2"	1/2 - 1.1/2"	20 - 44,5	20 - 44,5
259 - 260	3/8 - 3"	1/2 - 2.1/2"	20 - 44,5	20 - 44,5
261	1 - 4"	1 - 2.1/2"	25 - 44,5	25 - 44,5

*) Datos bajo reserva, ya que dependen del espesor de la pared correspondiente

256
CURVATUBOS 3/8" - 1.1/4"

- > Para tubos de gas y agua EN 10255 (DIN 2440/2441) hasta máx. 90°
- > Con marco de doblar abierto
- > Fuerza de presión 60 kN
- > Suministro en caja de montaje de madera

Suministrable en diversas ejecuciones:

- > - accionado manualmente o electro-hidráulicamente
- > - como aparato básico sin moldes de doblado o en juego con moldes de doblado n° 263103-112

Herramientas de doblado opcionales bajo el n° 263 - 265 suministrable para:

- > - Tubos de hervidor EN 10220 (DIN 2448) desde 1/2" hasta 1", o desde 20 hasta 32 mm
- > - Tubos métricos desde 20 hasta 32 mm

Herramientas de doblado para otras medidas y tubos de acero inoxidable a demanda

Volumen de entrega	Il.	kg	Código	Nº
Manual-hidráulica, Marco abierto, sin segmentos curvadores	C	47,0	4586860	256000
Manual-hidráulica, Marco abierto, con 5 segmentos curvadores n° 263103-112	C	56,0	4586940	256100
Electro-hidráulica 380-415 V 50/60 Hz, Marco abierto, sin segmentos curvadores	D	73,0	4587080	256500
Electro-hidráulica 380-415 V 50/60 Hz, Marco abierto, con 5 segmentos curvadores n° 263103-112	D	82,0	4587160	256510
Electro-hidráulica 230 V 50/60 Hz, Marco abierto, sin segmentos curvadores	D	73,0	4587240	256600
Electro-hidráulica 230 V 50/60 Hz, Marco abierto, con 5 segmentos curvadores n° 263103-112	D	82,0	4587320	256610

257 - 258

CURVATUBOS 3/8" - 2"

INOX FE

- > Para tubos de gas y agua EN 10255 (DIN 2440/2441) hasta máx. 90°
- > Fuerza de presión 100 kN
- > Suministro en caja de montaje de madera

Suministrable en diversas ejecuciones:

- > - accionado manualmente o electro-hidráulicamente
- > - con marco de doblar abierto o abatible
- > - como aparato básico sin moldes de doblado o en juego con moldes de doblado n° 263103-120

Herramientas de doblado opcionales bajo el n° 263 - 264 suministrable para:

- > - Tubos de hervidor EN 10220 (DIN 2448) desde 1/2" hasta 1,1/2", o desde 20 hasta 44,5 mm
- > - Tubos métricos desde 20 hasta 44,5 mm

Herramientas de doblado para otras medidas y tubos de acero inoxidable a demanda

MODELO 257:
MARCO DE DOBLAR ABATIBLE PARA
EL TRABAJO EN MOVILIDAD

MODELO 258:
MARCO DE DOBLAR ABIERTO PARA
UN TRABAJO RÁPIDO



Volumen de entrega	II.		Código	Nº
Manual-hidráulica, Marco abatible, sin segmentos curvadores	A	54,0	4587400	257000
Manual-hidráulica, Marco abatible, con 7 segmentos curvadores n° 263103-120	A	75,0	4587590	257100
Electro-hidráulica 380-415 V 50/60 Hz, Marco abatible, sin segmentos curvadores	B	78,0	4587670	257500
Electro-hidráulica 380-415 V 50/60 Hz, Marco abatible, con 7 segmentos curvadores n° 263103-120	B	99,0	4587750	257510
Electro-hidráulica 230 V 50/60 Hz, Marco abatible, sin segmentos curvadores	B	78,0	4587830	257600
Electro-hidráulica 230 V 50/60 Hz, Marco abatible, con 7 segmentos curvadores n° 263103-120	B	99,0	4587910	257610
Manual-hidráulica, Marco abierto, sin segmentos curvadores	C	73,0	4588050	258000
Manual-hidráulica, Marco abierto, con 7 segmentos curvadores n° 263103-120	C	95,0	4588130	258100
Electro-hidráulica 380-415 V 50/60 Hz, Marco abierto, sin segmentos curvadores	D	98,0	4588210	258500
Electro-hidráulica 380-415 V 50/60 Hz, Marco abierto, con 7 segmentos curvadores n° 263103-120	D	119,0	4588480	258510
Electro-hidráulica 230 V 50/60 Hz, Marco abierto, sin segmentos curvadores	D	98,0	4588560	258600
Electro-hidráulica 230 V 50/60 Hz, Marco abierto, con 7 segmentos curvadores n° 263103-120	D	119,0	4588640	258610



259 - 260

CURVATUBOS 3/8" - 3"



- > Para tubos de gas y agua EN 10255 (DIN 2440/2441) hasta máx. 90°
- > Fuerza de presión 160 kN
- > Suministro en caja de montaje de madera
- Suministrable en diversas ejecuciones:**
 - > - accionado manualmente o electro-hidráulicamente
 - > - con marco de doblar abierto o abatible
 - > - como aparato básico sin moldes de doblado o en juego con moldes de doblado n° 263103-130

- Herramientas de doblado opcionales bajo el n° 263 - 264 suministrable para:**
- > - Tubos de hervidor EN 10220 (DIN 2448) desde 1/2" hasta 2.1/2", o desde 20 hasta 44,5 mm
 - > - Tubos métricos desde 20 hasta 44,5 mm

Herramientas de doblado para otras medidas y tubos de acero inoxidable a demanda

- > Modelo 259: marco de doblar abatible para el trabajo en movilidad
- > Modelo 260: marco de doblar abierto para un trabajo rápido

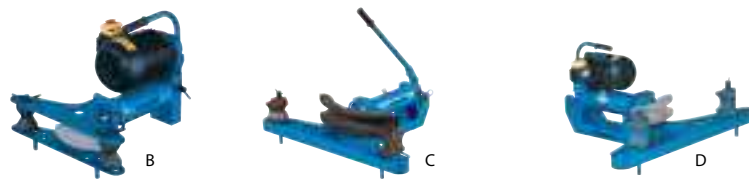

Volumen de entrega	Il.	kg	Código	Nº
Manual-hidráulica, Marco abatible, sin segmentos curvadores	A	98,0	4588720	259000
Manual-hidráulica, Marco abatible, con 9 segmentos curvadores n° 263103-130	A	173,0	4588800	259100
Electro-hidráulica 380-415 V 50/60 Hz, Marco abatible, sin segmentos curvadores	B	123,0	4588990	259500
Electro-hidráulica 380-415 V 50/60 Hz, Marco abatible, con 9 segmentos curvadores n° 263103-130	B	198,0	4589020	259510
Electro-hidráulica 230 V 50/60 Hz, Marco abatible, sin segmentos curvadores	B	123,0	4589100	259600
Electro-hidráulica 230 V 50/60 Hz, Marco abatible, con 9 segmentos curvadores n° 263103-130	B	198,0	4589290	259610
Manual-hidráulica, Marco abierto, sin segmentos curvadores	C	120,0	4589370	260000
Manual-hidráulica, Marco abierto, con 9 segmentos curvadores n° 263103-130	C	207,0	4589450	260100
Electro-hidráulica 380-415 V 50/60 Hz, Marco abierto, sin segmentos curvadores	D	155,0	4589530	260500
Electro-hidráulica 380-415 V 50/60 Hz, Marco abierto, con 9 segmentos curvadores n° 263103-130	D	242,0	4589610	260510
Electro-hidráulica 230 V 50/60 Hz, Marco abierto, sin segmentos curvadores	D	155,0	4589880	260600
Electro-hidráulica 230 V 50/60 Hz, Marco abierto, con 9 segmentos curvadores n° 263103-130	D	242,0	4589960	260610

261 CURVATUBOS 1" - 4"

INOX FE

- > Para tubos de gas y agua EN 10255 (DIN 2440/2441) hasta máx. 90°
 - > Con marco abatible
 - > Fuerza de presión 200 kN
 - > Suministro en caja de montaje de madera
- Suministrable en diversas ejecuciones:**
- > - accionado manualmente o electro-hidráulicamente
 - > - como aparato básico sin moldes de doblado o en juego con moldes de doblado n° 263110-130, 263040

Herramientas de doblado opcionales bajo el n° 263/264 suministrable para:

- > - Tubos de hervidor EN 10220 (DIN 2448) desde 1" hasta 2.1/2", o desde 25 hasta 44,5 mm
- > - Tubos métricos desde 25 hasta 44,5 mm

Herramientas de doblado para otras medidas y tubos de acero inoxidable a demanda

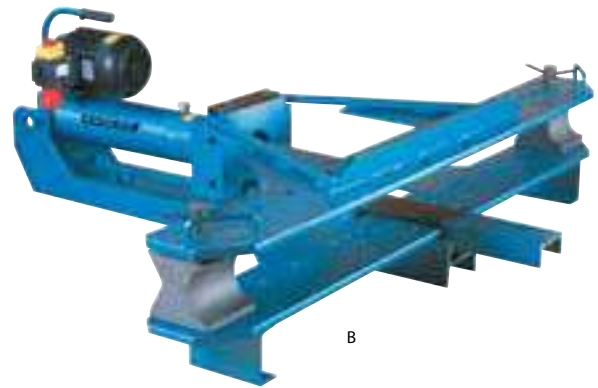

B

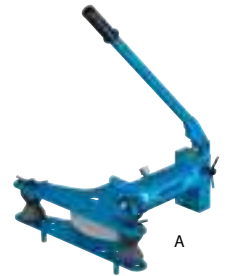

A

Volumen de entrega	Il.		Código	Nº
Manual-hidráulica, Marco abatible, sin segmentos curvadores	A	311,0	4590030	261000
Manual-hidráulica, Marco abatible, con segmentos curvadores n° 263110-130, 263040	A	480,0	4644060	261100
Electro-hidráulica 380-415 V 50/60 Hz, Marco abatible, sin segmentos curvadores	B	330,0	4590110	261500
Electro-hidráulica 380-415 V 50/60 Hz, Marco abatible, con segmentos curvadores n° 263110-130, 263040	B	499,0	4644140	261510

268 BASTIDOR, GIRATORIO

- > Suministrable en 2 tamaños:
- > Para curvatubos de GEDORE n° 256-260 (equipamiento en serie en curvatubos n° 249 y 250)
- > Lacado de color azul



Altura	Uso		Código	Nº
480	para curvatubos manual-hidráulicos 1.1/4" y 2"	6,2	4599760	268000
680	para curvatubos manual-hidráulicos 3" y curvatubos electro-hidráulicas 1.1/4" hasta 3"	17,4	4599840	268001

254 PROLONGADOR

- > Para bombas electro-hidráulicas de 1.1/4", 2", 3" y 4"
- > Conducto para mangueras de goma pesadas
- > Se puede emplear tanto en espacios húmedos como secos
- > Para cargas mecánicas elevadas, también en obras



254983



254985

Descripción	Voltaje V		Código	Nº
Cable prolongador CEE 10 m	380-415	3,1	4694160	254983
Cable prolongador Schuko 10 m	230	1,6	4694320	254985

269 ACEITE HIDRÁULICO 1 Litro

- > Utilizable para todas las bombas hidráulicas GEDORE
- > Se necesita la cantidad indicada



Litro	para bombas	para máquinas	Cantidad de relleno Litro		Código	Nº
1	2541, 2545	256	0,90	0,880	4599920	269000
	2542, 2546	249, 257, 258	1,25			
	2543, 2547	250, 259, 260	1,90			
	2544, 2548	261	3,50			

2631 SEGMENTOS DE FUNDICIÓN HASTA 90°

FE

- > Para tubos de gas y agua EN 10255-M (DIN 2440)
- > Lacado de color negro



para máquinas	Medida	Ø mm	r = mm	Orificio mm		Código	Nº
256-260	3/8	17,2	45	35,5	0,9	4539000	263103
256-260	1/2	21,3	50	35,5	1,3	4539190	263105
256-260	3/4	26,9	75	35,5	2,2	4539270	263107
256-261	1	33,7	100	35,5	2,3	4590460	263110
256-261	1.1/4	42,4	115	35,5	2,4	4590540	263112
257-261	1.1/2	48,3	150	35,5	5,3	4539350	263115
257-261	2	60,3	200	35,5	6,7	4539430	263120
259-261	2.1/2	76,1	320	35,5	21,2	4590620	263125
259-261	3	88,9	380	35,5	30,4	4590700	263130



2630

SEGMENTOS DE ACERO HASTA 90°



- › Para tubos de gas y agua EN 10255 (DIN 2440/2441)
- › Para curvar tubos sin dañar las superficies
- › Fosfatado



para máquinas	Medida	Ø mm	r = mm	Orificio mm	kg	Código	Nº
256-260	1/2	21,3	50	35,5	1,3	4655850	263005
256-260	3/4	26,9	75	35,5	2,2	4655930	263007
256-261	1	33,7	100	35,5	2,3	4656070	263010
256-261	1.1/4	42,4	126	35,5	5,8	4656150	263012
257-261	1.1/2	48,3	145	35,5	5,3	4656230	263015
257-261	2	60,3	200	35,5	11,2	4656310	263020
259-261	2.1/2	76,1	320	35,5	21,2	4656580	263025
259-261	3	88,9	380	35,5	44,5	4656660	263030
261	4	114,3	600	35,5	98,0	4644300	263040

2640

SEGMENTOS DE ACERO HASTA 90°



- › Para tubos de hervidor de pared normal EN 10220 (DIN 2448) y tubos métricos
- › Fosfatado



Herramientas de doblado para otras medidas y tubos de acero inoxidable a demanda

para máquinas	Medida	Ø mm	r = mm	Orificio mm	kg	Código	Nº
256-260		20,0	90	35,5	3,4	4593130	264020
256-260	1/2	21,3	75	35,5	2,5	4595340	264005
256-260		22,0	90	35,5	3,2	4593210	264022
256-261		25,0	115	35,5	3,6	4595770	264025
256-260	3/4	26,9	90	35,5	3,5	4595420	264007
256-261		28,0	130	35,5	5,4	2910438	264028
256-261		30,0	140	35,5	6,7	4595850	264030
256-261		32,0	140	35,5	6,6	4595930	264032
256-261	1	33,7	130	35,5	5,4	4595500	264010
257-261		38,0	170	35,5	8,2	4596070	264038
257-261		42,0	190	35,5	10,7	2910446	264042
257-261	1.1/4	42,4	180	35,5	10,2	4595690	264012
257-261		44,5	190	35,5	10,7	4596150	264044
257-261	1.1/2	48,3	220	35,5	11,8	4596230	264048
259-261	2	60,3	270	35,5	21,3	4596660	264060
259-261	2.1/2	76,1	420	35,5	49,3	4596900	264076

Curvadora angular, uso excéntrico

CAPACIDADES MÁXIMA DE DOBLADO CURVADORA ANGULAR EXCÉNTRICA REF. 280

	altura de trabajo 70 mm		altura de trabajo 100 mm		altura de trabajo 120 mm	
	frío mm	caliente mm	frío mm	caliente mm	frío mm	caliente mm
Acero plano EN 10058 (DIN 1017) (Resistencia 370 N/mm ²)	70 x 6 (70 x 10)* (50 x 15)* (30 x 20)*	70 x 10 (70 x 20)* (50 x 25)*	100 x 10 80 x 12 50 x 15 30 x 20	100 x 20 80 x 25	120 x 8 100 x 10 80 x 12 50 x 15 30 x 20	120 x 20 80 x 25
Acero cuadrado EN 10059 (DIN 1014) (Resistencia 370 N/mm ²)	6 (22)*	10 (30)*	22	30	22	30
Acero redondo EN 10060 (DIN 1013) (Resistencia 370 N/mm ²)	6 (25)*	10 (30)*	25	30	25	30
Acero angulado EN 10056-1 (DIN 1028) (Resistencia 370 N/mm ²)	70 x 6	70 x 9	100 x 10	100 x 12	120 x 10	120 x 15
Barras planas de Cu EN 13601 (Resistencia 250 N/mm ²)	60 x 6 (60 x 30)*		100 x 30		120 x 10 100 x 30	
Barras planas de Al EN 754-5 (DIN 1769) (Resistencia 160 N/mm ²)	70 x 10 (70 x 30)*		100 x 30		120 x 15 100 x 30	

* se necesita herramienta de doblado optional Nº 280072

280 CURVADORA ANGULAR, USO EXCÉNTRICO

altura de trabajo 70, 100 y 120 mm

- > Para material redondo, plano y angular de acero, cobre y aluminio hasta 90°
- > Con tope angular ajustable sin escalonamientos
- > Con tope de longitudes
- > Aparato básico manual para montaje en banco de taller, con bastidor opcional n° 268500 para uso estacionario
- > Con escuadra roscable opcional n° 280250 utilizable también en el tornillo de banco
- > Opcionalmente se pueden recibir herramientas de doblado para múltiples aplicaciones - ver E 280 herramientas de doblado

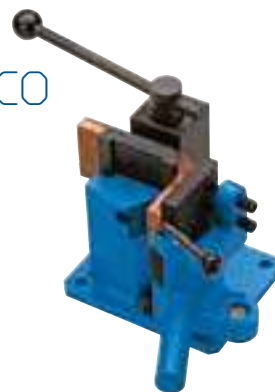

Volumen de entrega		Código	Nº
Aparato base altura de trabajo 70 mm, manual con extensión de palanca para doblar n° 268230	29,5	4539940	280070
Aparato base altura de trabajo 100 mm, manual con extensión de palanca para doblar n° 268230	32,5	4535010	280100
Aparato base altura de trabajo 120 mm, manual con extensión de palanca para doblar n° 268230	34,1	4606130	280120

E 280 SEGMENTOS CURVADORES

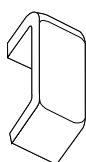
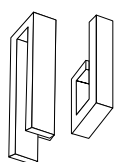

280072

280113
280114

280115

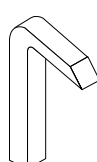

280116

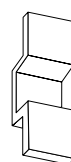

280117

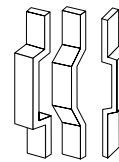

Descripción	para máquinas		Código	Nº
Herramienta de doblado $r = 15 \text{ mm} / r = 25 \text{ mm}$ para espesores de material de hasta 30 mm	280070	1,1	4605320	280072
Herramienta de doblaje anticlinal perfiles agudos para espesores de material de hasta 3 mm	280100	0,8	4605670	280113
Herramienta de doblaje anticlinal $r = 4 \text{ mm}$ para espesores de material de hasta 6 mm	280100	0,9	4605750	280114
Herramienta de doblaje oblicuo	280070, 280100, 280120	0,7	4605830	280115
Herramienta de doblaje para doblado anticlinal alto	280100	1,2	4605910	280116
Cantón acodado para doblado anticlinal	280100	2,4	4606050	280117

E 280 ACCESORIOS



280250

268500



411-150

> 633



Descripción		Código	Nº
Bastidor	21,2	2681072	268500
Ángulo para fijar en un tornillo de banco	3,3	2009544	280250

